

FHD - 2,5K - 4K
Înlocuire NVIDIA 3D Vision

 **schneider**
d i g i t a l
Professional 3D-Hardware

3D PluraView

Referința pentru monitoarele 3D-stereo



- Fără pâlpâire pentru utilizare continuă, profesională
- Unghi larg de vizualizare - Interacțiune de grup
- Luminozitate maximă - potrivită pentru lumina zilei
- Certificat pentru fotogrammetrie, VR și GIS
- Două dimensiuni de asamblare - 22" / 24" și 27" / 28"
- Rezoluții în FullHD, 2,5K sau 4K (UHD)

3D PluraView | Monitoare 3D-stereo pasive



Exelență în afișare 3D – Vedere multipla stereo de înaltă calitate

Vizualizare fără pâlpâire și rezoluție înaltă pentru o experiență stereo 3D perfectă

Tehnologia PluraView, inovatoare și fiabilă, de separare a fasciculului stă la baza afișajelor de imagini 3D stereoscopice precise pe pixel, oferind cea mai înaltă calitate de vizionare stereo posibilă. În prezent, afișajele stereo PluraView pot fi configurate cu diagonale de ecran de până la 28", rezoluții de până la 4K (UHD) și o adâncime de culoare de 10 biți pe pixel.

În plus, noua noastră tehnologie BlackTuner îmbunătățește în mod substanțial vizualizarea și capturarea zonelor de imagine întunecate și umbrite și vine integrată cu monitoarele 3D de 27" și 28" PluraView.

Cu rate de reîmprospătare a ecranului de numai 1 ms, este garantat un afișaj de imagine fără estompă pentru videoclipuri în mișcare și trecerea lină de imagine stereo. Ochelarii noștri de polarizare optimizați dispun de o separare excelentă a canalelor stereo pentru a preveni „fantomele” și sunt ieftini și ușor de înlocuit, dacă sunt zgâriați sau deteriorați. Mediul de vizualizare stereo pasiv de înaltă calitate oferă utilizatorului o experiență de lucru confortabilă și fără oboseală pentru toate aplicațiile stereo 3D.

3D PluraView - Referința pentru afișajele 3D-Stereo

- Fără pâlpâire pentru operații 3D relaxate și utilizare continuă și profesională
- Luminozitate maximă - potrivită pentru condițiile de lumină naturală de birou, un monitor pe canal stereo și fiecare ochi
- Unghi larg de vizualizare - potrivit pentru vizionări de grup cu până la 5 persoane
- Cea mai înaltă rezoluție - până la 4K (UHD / 8,3 MPx per ochi) @ adâncime de culoare de 10 biți
- Certificat pentru fotogrametrie și GIS (ESRI, HEXAGON, TRIMBLE, AGISOFT etc.)
- Design funcțional - cea mai înaltă calitate - Fabricat în Germania
- Tehnologia „Plug & Play” stabilită în ultimii 14 ani!

Proiectat pentru profesioniști 3D























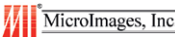















Experiența optimă 3D-Stereo - toată ziua!

Monitoarele Schneider Digital 3D PluraView dispun de tehnologie optimizată de separare a fasciculului pentru cea mai înaltă calitate în redarea stereoscopică pe desktop. Monitoarele noastre 3D PluraView sunt potrivite în mod ideal pentru toate aplicațiile software stereo din majoritatea industriilor majore, cum ar fi:

- Cartografiere GIS și 3D
- Fotogrammetrie și LiDAR
- Prospectare și simulare de petrol și gaze
- Modelare 3D City / BIM
- Tomografie computerizată și planificare chirurgicală
- Biochimie / stereo-microscopie
- Cercetare și proiectare moleculară 3D
- Cristalografie / Biochimie
- Editare video CGI / 3D
- Proiectare mecanică / CAx
- Măsurare industrială / scanare laser
- Simulare și instruire VR
- Arheologie

Orice software care acceptă Nvidia 3D Vision Pro funcționează „plug & play” cu 3D PluraView.

Câteva aplicații compatibile cu 3D PluraView:

 3D Zephyr	 Summit Evolution	 Stereo Analyst	 ESPA 3D	 ArcGIS Pro
 ArcGIS Pro	 StereoCAD	 Photomod	 Metashape	 Socet Set / Socet GXP
 SCI-X	 GeoMedia	 WinATLAS	 TNTgis	 3DM Content Manager
 uSMART	 Match-AT / DTMaster / UASMaster	 ContextCapture	 Vr Two	 LIMON Viewer PRO
 Scene	 CloudCompare Stereo	 TerraStereo	 LaserControl	 RhinoTerrain
 Softplotter / KDSP	 ERDAS IMAGINE	 ImageStation	 VirtouZo	 HxMap
 Digi3D	 PurVIEW	 Gcarto	 Petrel	 VoxelGeo
 GoCAD	 GeoProbe	 Kingdom	 JewelSuite	 HydroVish

SPECIFICAȚII MONITOR 3D PLURAVIEW

	22" FHD	24" FHD
Ecran	Dimensiune ecran 21,5" (546 mm) Rezoluție 2x 1.920 x 1.080 (2,1 MP) Culori 16,7 milioane (8 biți) Luminozitate 250 cd / m ²	Dimensiune ecran 24" (610 mm) Rezoluție 2x 1.920 x 1.080 (2,1 MP) Culori 16,7 milioane (8 biți) Luminozitate 350 cd / m ²
	Tehnologie LED BackLit Timp de răspuns 2 ms Unghi de vizualizare 170° / 160° (H / V)	Tehnologie LED BackLit Timp de răspuns 1 ms Unghi de vizualizare 170° / 160° (H / V)
	Raport de contrast: 200.000: 1 ACR	Raport de contrast: 1.000: 1 static
Rata cadrelor	60 Hz	144 Hz
Caracteristici 3D	Luminozitate cu ochelari 160 cd / m ² Rezoluție 1.920 x 1.080 pe ochi	Luminozitate cu ochelari 210 cd / m ² Rezoluție 1.920 x 1.080 pe ochi
	Separator fascicul de polarizare liniară 45° / 135° 50% -transparență, oglindă polarizată	
Formate 3D	Quad Buffered OpenGL, Side-by-Side, Top-Bottom, Quad-Buffered DirectX	
Sisteme de operare	Compatibilitate Windows / Linux / macOS, certificare Windows-10	
Consum de energie	Consum de energie 53W tipic; max. 1W în modul de gestionare a energiei; Consum anual de energie 94 kWh / an	Consum de energie 61W tipic; max. 1W în modul de gestionare a energiei; Consum anual de energie 135 kWh / an
	Managementul energiei VESA DPMS™, Clasa de eficiență Energy Star 6.0 B	
Greutate	23 kg greutate sistem cu suport	26 kg greutate sistem cu suport
Măsurători	54 x 59 x 46 cm (L x Î x A)	61 x 60 x 49 cm (L x Î x A)
Interfețe	2x DisplayPort 1.1 cablu 2.5m (integrat)	2x DisplayPort 1.2 cablu 2.5m
	1 x fișă principală AC 100 - 240 V, 50/60 Hz	
Audio	Boxe integrate 2 x 2 W	
Design	Construcție din AluminIU / Otel în culoare Diamond Dark Electronică integrată Stand reglabil Fabricat în Germania	
Note tehnice	Sunt necesare 2x ieșiri pentru DisplayPort 1.1 de pe placa grafică, disponibilă opțional ca versiune dual DVI	Sunt necesare 2x ieșiri DisplayPort 1.2 de pe placa grafică pentru 144Hz; cu ieșire DP 1.1 - rata ecran 120Hz. Suport FreeSync cu plăci grafice AMD
Cerințe pentru plăci grafice	Orice placa video NVIDIA Quadro și AMD FirePRO / RadeonPRO, capabile să aibă capacitatea de a dispune de un buffer și care are cel puțin 2x ieșiri de DisplayPort 1.1. Se recomandă utilizarea unui monitor lateral suplimentar pentru sistemul 3D PluraView, care este adaptat polarizării sistemului stereo.	
Garanție	Garanție de 1 an, pachet opțional de prelungit până la 5 ani	



3D PluraView acceptă plăci grafice QuadBuffer



3D PluraView
FHD

SPECIFICAȚII MONITOR 3D PLURAVIEW

	27" 2,5K	28" 4K/UHD
Ecran	Dimensiune ecran 27" (686 mm) Rezoluție 2x 2.560 x 1.440 (3,7 MP) Culori 16,7 milioane (8 biți) Luminozitate 350 cd / m ²	Dimensiune ecran 28" (711 mm) Rezoluție 2x 3.840 x 2.160 (8,3 MP) Culori 1.073 miliarde (10 biți *) Luminozitate 300 cd / m ²
	Tehnologie LED BackLit Timp de răspuns 1 ms Unghi de vizualizare 170° / 160° (H / V) BlackTuner pentru îmbunătățirea zonelor de umbră	
	Raport de contrast: 80.000.000: 1 ACR	Raport de contrast: 12.000.000: 1 ACR
Rata cadrelor	60 Hz	60 Hz
Caracteristici 3D	Luminozitate cu ochelari 210 cd / m ² Rezoluție 2.560 x 1.440 pe ochi	Luminozitate cu ochelari 180 cd / m ² Rezoluție 3.840 x 2.160 pe ochi
	Separator fascicul de polarizare liniară 45° / 135°: 50% -transparență, oglindă polarizată	
Formate 3D	Quad-Buffered OpenGL, Side-by-Side, Top-Bottom, Quad Buffered DirectX	
Sisteme de operare	Compatibilitate Windows / Linux / macOS, certificare Windows-10	
Consum de energie	Consum de energie 75W tipic; max. 1W în modul de gestionare a energiei; Consum anual de energie 131 kWh / an	Consum de energie 98W tipic; max. 1W în modul de gestionare a energiei; Consum anual de energie 173 kWh / an
	Managementul energiei VESA DPMS™, Clasa de eficiență Energy Star 6.0 B	
Greutate	25 kg greutate sistem cu suport	26 kg greutate sistem cu suport
Măsurători	80 x 68 x 54 cm (L x Î x A)	80 x 68 x 54 cm (L x Î x A)
Interfețe	2x cablu DisplayPort 1.2 3m 2x USB 2.0	2x DisplayPort 1.2 cablu 3m 2x USB 3.0
	1 x fișă principală AC 100 - 240 V, 50/60 Hz cu întrerupător și siguranță 3,15 A	
Audio	Boxe integrate 2 x 2,5 W	Boxe integrate 2 x 3 W
Design	Construcție din AluminIU/ Otel în culoare Diamond Dark Electronică integrată Stand reglabil Fabricat în Germania	
Note tehnice	Sunt necesare 2x ieșiri pentru DisplayPort 1.1 de pe placa grafică Suport plăci grafice AMD FreeSync	Sunt necesare 2x ieșiri DisplayPort 1.2 de pe placa grafică pentru 60Hz; cu ieșire DP 1.1 - rata ecran 30Hz. Suport plăci grafice AMD FreeSync
Cerințe pentru plăci grafice	Orice placa video NVIDIA Quadro și AMD FirePRO / RadeonPRO, capabile să aibă capacitatea de a dispune de un buffer care are cel puțin 2 ieșiri de monitor DisplayPort 1.1 Se recomandă utilizarea unui monitor lateral pentru sistemul 3D PluraView, care este adaptat la polarizarea sistemului stereo. * Caracteristica adâncimii de culoare de 10 biți cu stereo 3D Quad-Buffer funcționează numai cu plăci grafice AMD.	
Garanție	Garanție de 1 an, pachet opțional de prelungit până la 5 ani	

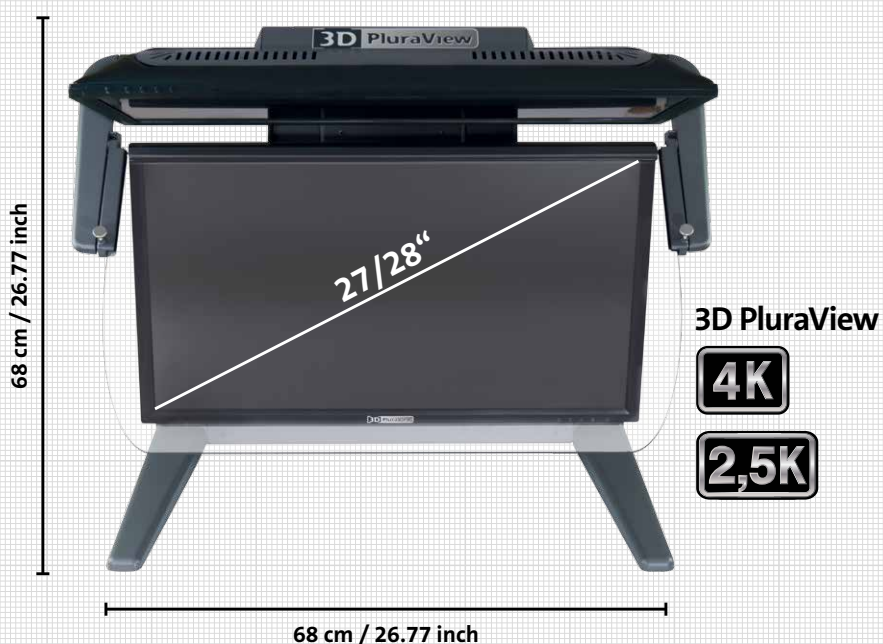
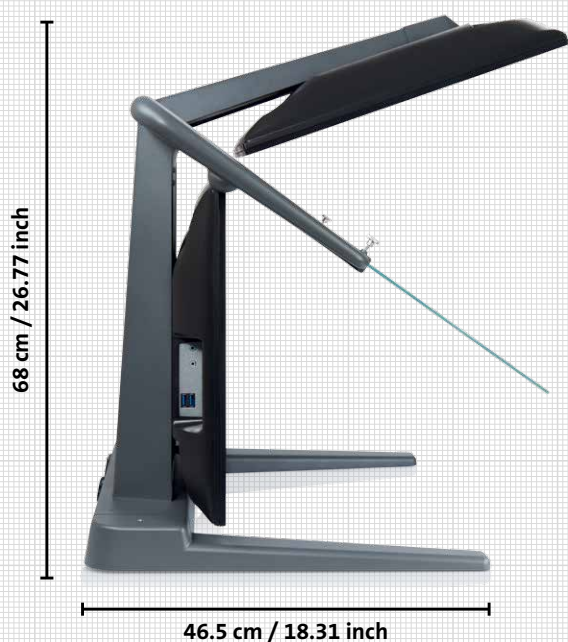



Referința pentru monitoarele pasive stereo 3D

Monitoare stereo 3D PluraView - Satisfacerea celor mai înalte cerințe pentru GIS, VR și imagini 3D

În special cu aplicațiile GIS și fotogrammetrie, utilizatorii profesioniști se confruntă cu provocarea de a încărca rapid cantități mari de date și de a le vizualiza în modul stereoscopic pe un sistem capabil de 3D. Profesioniștii care lucrează zilnic cu modele 3D de înaltă rezoluție, imagini stereo, date CAD și GIS, au nevoie de un monitor 3D fără pâlpâiri, vizibil în lumină naturală, care să permită interacțiuni stereoscopice fără oboseală pe tot parcursul zilei.

Schneider Digital a introdus familia 3D PluraView de monitoare pasive stereo 3D, pentru a satisface aceste nevoi exacte. Monitoarele 3D PluraView sunt proiectate special pentru afișarea stereoscopică, interfațându-se perfect cu majoritatea aplicațiilor software capabile de 3D în fotogrammetrie, pentru nori de punct LiDAR, CAD, GIS și BIM, dar și pentru vizualizarea datelor medicale 3D. Doar cu filtre stereo pasive, polarizate încrucișat, imaginile stereo, CAD complexe, mesh și alte suprafețe și texturi pot fi reproduse până în cele mai mici detalii.

3D PluraView - Avantaje și avantaje

- Monitoarele pasive stereo au cea mai mare acceptare de către orice tehnologie de afișare 3D disponibilă.
- Experiența pe termen lung a utilizatorilor noștri, unii care lucrează cu sistemele noastre de separare a fasciculului de peste 14 ani, demonstrează calitatea ridicată și ușurința utilizatorului.
- Datorită luminozității ridicate, utilizatorii 3D PluraView pot lucra în condiții normale de birou la lumina zilei.
- Ecranele noastre stereo 3D, luminoase și clare, fără pâlpâire, măresc substanțial motivația și productivitatea utilizatorilor.
- Noile modele 3D PluraView cu rezoluție stereo 4K completă permit și inovează afișarea stereo a modelelor 3D a orașelor, a datelor BIM, LiDAR și a tuturor aplicațiilor medicale 3D.
- NOU! Alternativă profesională la dispozitivele HMD: VR PluraView, cu urmărirea fetei și obiectelor, este acum disponibil!

Certificat pentru software geospațial

Aplicații și exemple 3D PluraView

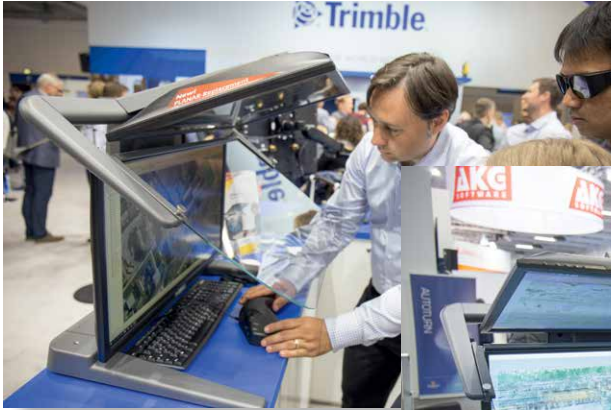

Trimble DTMaster



Terrasolid TerraStereo

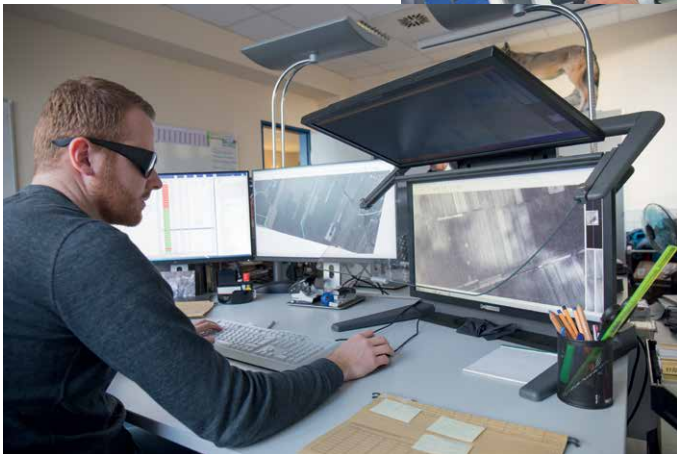

Erdas Stereo Analyst for ArcGIS



esri ArcGIS Pro



DAT/EM Summit Evolution



Hexagon GeoMedia



RhinoTerrain



3D PluraView - Funcționalități cheie

Cu implicarea utilizatorilor noștri experimentați, inginerii noștri au dezvoltat și îmbunătățit în continuare tehnologia de separare a fasciculului din sistemele originale PLANAR:

- Cardul oglindă DisplayPort 1.2 de ultimă generație cu suport Free-Sync / G-Sync / ULMB garantează un semnal de imagine sincron, fără latență, cu rezoluție de până la 4K și adâncime de culoare de 10 biți.
- Cardul oglindă personalizat, integrat în sistemul 3D PluraView, permite funcționalități stereo complete conectate la o stație de lucru / laptop cu placă grafică certificată.
- Comunicare stereo neglijabilă adaptată cu precizie între ecran și hardware-ului de separare a fasciculului, combinat cu ochelari de polarizare optimizați.
- Tehnologia inovatoare BlackTuner îmbunătățește substanțial vizualizarea și capturarea zonelor de imagine întunecate și umbrite pe modelele de 27" și 28".
- Alimentare centrală cu întrerupător de alimentare integrat pentru separarea completă a puterii, deci consum de energie zero Watt atunci când este oprit (modelele 27" și 28").
- Reglarea precisă a oglinzii de separare a fasciculului pentru o suprapunere exactă a imaginii stereo.
- Cea mai înaltă calitate a produsului - Fabricat în Germania.

Limitări ale monitoarelor alternative 3D

- Tehnologia activă a declanșatorului LCD - ochelarii produc o imagine stereo mult mai întunecată.
- Obturarea LCD de înaltă frecvență provoacă tensiune asupra ochilor și duce la oboseală rapidă; Luminozitatea redusă necesită camere întunecate; Lumina neon amplifică pâlpâirea LCD!
- „3D Vision” al NVIDIA cu ochelari și emițător LCD nu mai este acceptat de producător, în mare parte ochelarii NVIDIA ruși și epuizați nu pot fi înlocuiți;
- Monitoare anaglife sunt limitate la vizionare stereo simplă, non-profesională. Toate reprezentările culorilor sunt distorsionate de ochelarii anaglif cu filtre roșu-albastru, rezultând și o impresie stereo întunecată, cu contrast redus;
- Afișajele de polarizare circulară reduc rezoluția stereo cu 50% în direcție orizontală, deoarece fiecare imagine este afișată de linii alternative pe monitor. Fonturile și meniurile sunt greu de citit la jumătate de rezoluție! Lucrarea precisă la pixeli este practic imposibilă, iar filtrul de polarizare suplimentar, care este atașat la monitor, reduce luminozitatea imaginii stereo.



Alegeți referința în vizualizare stereo!

Stații de lucru de înaltă performanță

Din 1995, Schneider Digital s-a specializat în soluții hardware personalizate pentru aplicații grafice 3D profesionale. Experiența, companiei se axează pe dezvoltarea, configurarea și construirea stațiilor de lucru performante, care excelează prin calitatea combinată a componentelor lor. Opțiunile noastre flexibile de configurare și actualizarea pe termen lung vă protejează investiția!

Colaborăm îndeaproape cu cei mai mulți producători de componente hardware, companii de software și institute independente de cercetare. Obținem cunoștințe imediate despre cele mai recente evoluții. La fel de valoros pentru noi este contactul strâns cu utilizatorii noștri. Împreună, rezultă „soluții pentru stații de lucru din experiența practică pentru aplicații practice”.

În special cu aplicațiile GIS și fotogrammetrie, utilizatorii profesioniști se confruntă cu provocarea de a încărca rapid cantități uriașe de date. Uneori sunt mai mulți Terabytes pe imagine RGB, vizualizați perechi de imagini în modul stereoscopic! Doar dacă toate componentele hardware se armonizează perfect, este posibil să funcționați fără întârzieri de afișare și să vă bucurați de roaming stereo rapid și lin.

Nu avem doar cunoștințe despre principalele aplicații software pentru CAD, Fotogrammetrie sau GIS, ci lucrăm îndeaproape cu mulți producători de software. Colaborăm cu ei până la crearea de modele de oraș 3D, BIM, proiecte de arhitectură, modele digitale de teren și în sarcini speciale, cum ar fi editarea norilor de puncte 3D și fotogrammetria terestră.



Toate stațiile noastre de lucru dispun de izolare fonică suplimentară și soluții de răcire personalizate (cu apă) pentru a menține performanța și a minimiza emisiile sonore.



Stații de lucru de ultimă generație pentru cerințe exigente de calcul și afișare stereo

- Cea mai nouă tehnologie Intel® Xeon®, AMD EPYC™ sau AMD Ryzen™ Threadripper™.
- Până la patru plăci grafice high-end pentru aplicații CUDA sau OpenCL, într-o singură stație de lucru.
- Procesoare de mare viteză (până la 2x 56 nuclee pe platforma Intel, până la 2x 64 nuclee cu AMD EPYC).
- Până la 8 TB memorie DDR-4 ECC rapidă.
- Ultimele SSD-uri U.2 NVMe cu interfață de 32 Gbit / s și până la 15 Terabyte pe unitate într-o configurație RAID internă super-rapidă, de înaltă performanță, cu mai mult de 120 TB într-un singur volum de unitate logică. Este posibilă configurarea M.2 NVMe împreună cu unitățile SAS 3.0.
- LAN opțional, ultra-rapid de 10 GB / s pentru conectarea la serverele de fișiere.
- Calitate de top pentru toate componentele.
- Compatibil cu montare pe rack de 19”.
- Sunt disponibile soluții de server și cluster personalizate.



Plăci grafice de ultimă generație



AMD RadeonPRO WX9100 și NVIDIA Quadro RTX 5000

Alegerea corectă a plăcilor grafice este esențială pentru productivitatea și calitatea muncii. Cu 16 GB de memorie RAM HBM2 ECC super rapidă, suport OpenGL 4.6 și 4.096 nuclee de procesare paralele compatibile cu Open-CL, AMD FirePRO WX9100 oferă performanțe și scalabilitate excelente pentru a gestiona seturi de date foarte mari pentru analiză și vizualizare.

Cele șase ieșiri ale monitorului de pe AMD RadeonPRO WX9100 vă permit, de la o poziție de lucru, să controlați simultan două monitoare monoscopice și monitor stereo 3D PluraView cu o singură placă grafică. Chiar și două monitoare stereo 3D PluraView pot fi operate simultan cu această soluție.

Toate plăcile grafice stereo de la AMD și NVIDIA sunt potrivite pentru operațiuni multi-monitor.

NVIDIA Quadro RTX 5000 oferă performanță și calitate remarcabile cu până la 3.072 nuclee de procesare paralele programabile CUDA / OpenCL și o memorie grafică ECC, GDDR6 de 16 GB. Quadro RTX 5000 este soluția perfectă pentru aplicații complexe, cum ar fi științele biomedicale și cercetarea seismică, simularea subsolului petrolier și gazos și, desigur, și pentru fotogrammetrie și toate celelalte aplicații de date geospațiale.

Utilizarea driverului corect este la fel de importantă, deoarece doar interacțiunea optimă dintre placa grafică, driverul și aplicația asigură performanța completă a plăcii grafice. Este nevoie de o optimizare constantă a driverelor hardware pentru a garanta operațiuni fluide cu rezultate perfecte, explicând efortul imens de dezvoltare de AMD și NVIDIA.

Din OpenGL3.3, dimensiunea memoriei plăcii grafice este extrem de relevantă, deoarece pot fi încărcate modele 3D întregi și, prin urmare, calculele GPU sunt executate mult mai repede.

Dublarea memoriei grafice îmbunătățește eficiența calculelor GPU cu până la 40% pentru modelele 3D mari! Mai puține plăci cu model de plasă trebuie încărcate / descărcate dinamic și, de asemenea, mai puține suprapuneri de plăci trebuie procesate.



Dispozitive mouse 3D-Stereo

Dispozitivele de măsurare perfecte pentru GIS, fotogrammetrie și cartografiere 3D

Sistemele de mouse 3D-Stereo sunt controlere 3D ergonomice, de înaltă performanță, pentru a crește productivitatea și confortul în timp ce lucrează cu aplicații 3D exigente. Cu până la 10 butoane programabile liber, utilizatorul are maximum 32 de funcții și macro-uri literalmente „la îndemână”. Acest lucru permite operațiuni eficiente în aplicații GIS și fotogrammetrie, sporind eficiența și contribuind la reducerea oboselei.

Funcții și avantaje

- USB - compatibilitate „plug-and-play”; Versiunile de port COM sunt încă disponibile.
- Suportat de TOATE aplicațiile software de fotogrammetrie.
- Fabricat în SUA cu modele brevetate.
- Schneider Digital este centrul oficial de garanții, vânzări și service din Europa pentru STEALTH
- Utilizare confortabilă, ambidextră pentru aplicații GIS, fotogrammetrie și topografie.
- Mouse-ul optic XY cu laserul său de înaltă rezoluție funcționează excelent pe toate suprafețele nereflectante și nu necesită întreținere.
- Roata Z cu o rezoluție de 1024 trepte pe rotație permite măsurători rapide și precise.
- Butoanele programabile cu 10 milioane de clicuri testate asigură o durată lungă de viață.



 *Stealth 3D Mouse*



softmouse 3D



Suport pentru TOATE sistemele de operare Windows, Linux și MacOS, atât pe 32, cât și pe 64 de biți.





Rezoluție înaltă
FullHD, 2,5K sau 4K
per ochi



Fără pâlpâiri
pentru utilizare continuă,
profesională



Utilizabil in lumina naturala
cu două afișaje luminoase
și cu contrast ridicat



Unghi larg de vizualizare
pentru munca confortabilă chiar
și în echipă



Design compact
Două dimensiuni diferite de
asamblare pentru o utilizare
optimă a spațiului



Design funcțional
Cea mai înaltă calitate -
Fabricat în Germania



Plăci grafice acceptate
toate NVIDIA Quadro și toate
AMD FirePRO / RadeonPRO



Plug & Play
Funcționează fără driver sub
Microsoft / LINUX / macOS



Software certificat
pentru toate aplicațiile
stereo 3D



SCHNEIDER DIGITAL
Josef J. Schneider e.K.
Maxlrainer Straße 10
D-83714 Miesbach

Tel.: +49 (8025) 9930-0
Fax: +49 (8025) 9930-29
www.schneider-digital.com
info@schneider-digital.com

Partener al:



3D PluraView

www.3d-pluraview.com